

LIMA

CAT. TLIMA

LUMINARIO

Luminario para alumbrado público de excelente eficiencia lumínica, con un diseño modernista adaptable para todo tipo de proyecto, ideal para vialidades.

ACABADOS

En pintura de gran adherencia y amigable al medio ambiente en polvo de resinas poliéster con tratamiento resistente a la influencia de la radiación ultravioleta aplicado mediante un proceso electrostático y horneado en color blanco.

*Otro color bajo pedido

TECNOLOGÍA

Tecnología Led hasta 180W con driver programable con una eficiencia óptica del 94%, con una vida útil de 100,000 hrs.

Proyecto:

Notas:

Código de catálogo:



LIMA

CAT. TLIMA

CUERPO

Fabricado de extrusión de aluminio liga 6063, con porta driver fabricado de aluminio liga 380 mediante el proceso de inyección a presión de aluminio, cuenta con 4 vetas para disipación de calor, 4 canaletas para desahogo de agua, con rótula de aluminio liga 380 para dar grados de inclinación.

CONJUNTO ÓPTICO

El luminario se encuentra sellado internamente con tapones de silicón en los extremos resistentes a altas temperaturas, garantizando la hermeticidad del luminario.

APLICACIONES

Puede utilizarse en cualquier proyecto, pero su eficiencia radica en las avenidas, ya que ofrece una apertura de luz muy amplia ideal para vialidades.

MONTAJE

Sistema de sujeción mediante rótula fabricada de fundición de aluminio, permite dar grados de inclinación de 90° - 180°, cuenta con una geometría cuadrada, con entrada cónica con diámetro mayor de 63 mm y diámetro menor de 55 mm, con 75 mm de profundidad, para acoplarse en brazo de 2" ó 1 ½" nominal, sujeta mediante cuatro tornillos allen inoxidables de 1/4" x 1".



50 W



100 W



150 W



180 W

DETALLE DE MONTAJE

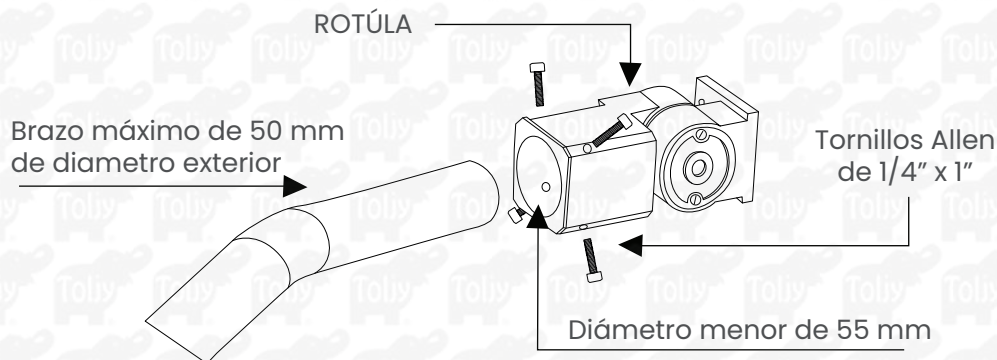

LIMA

CAT. TLIMA

CURVA FOTÓMETRICA

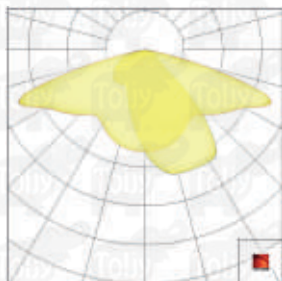

Curva II

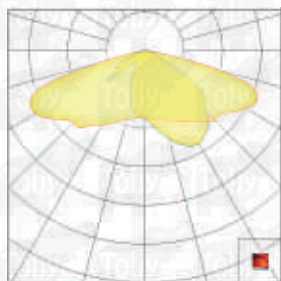

*Curva III

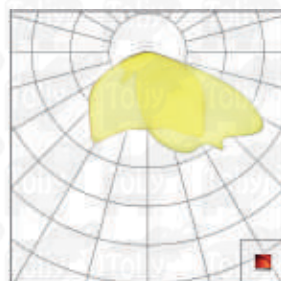

*Curva IV

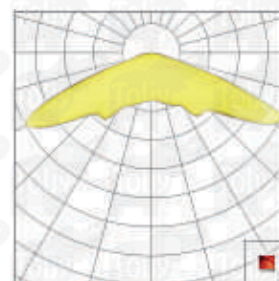

Curva V

* Bajo pedido curva III y IV

CARACTERÍSTICAS

Voltaje de operación:	120 - 277 V c.a. (+/- 10%)
Rango de frecuencia de operación:	50 - 60 Hz
Potencia:	50 W a 180 W max.
Corriente de operación:	0.39 A / 1.41 A max.
Factor de potencia:	> 0.95
Índice de reproducción del color:	> 80 (%)
Distorsión de armónicos:	< 20%
Temperatura de color:	3000 K / 4000 K / 5000 K
Protección contra descarga atmosférica:	12 kA
Grado de protección de luminario:	IP65
Grado de protección de óptica:	IP66
Grado de resistencia al impacto:	IK09

*IK10 sobre pedido

FLUJO LUMINOSO

Eficacia en tarjeta:	190 lm/W con una corriente de 800mA y una temperatura de operación de 25°
Eficacia en luminario:	145 lm/W
Flujo luminoso en luminario:	hasta 26,100 lm máx.

GARANTÍA

10 años
Contra defectos de fabricación

SIMBOLOGÍA

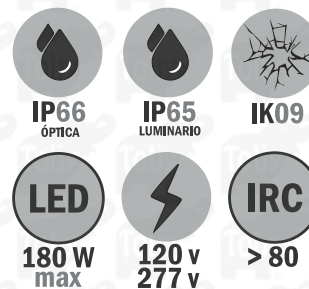

TARJETAS LED
CREE

*Flujo luminoso aproximado

WATTS	FLUJO EN LUMINARIO
50 W	7,250 lm
100 W	14,500 lm
150 W	21,750 lm
180 W	26,100 lm

LIMA

CAT. TLIMA

CERTIFICADOS



NOM
031

DRIVER
NOM
058

GRÁFICOS

*Acotaciones en mm

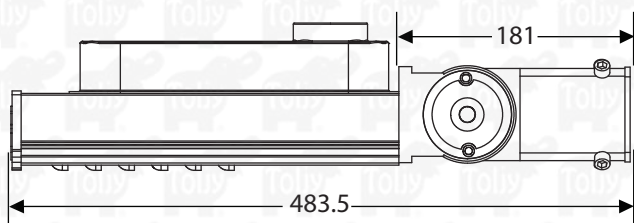

MODELO DE 50 W

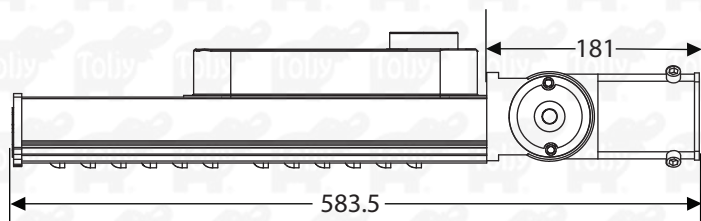
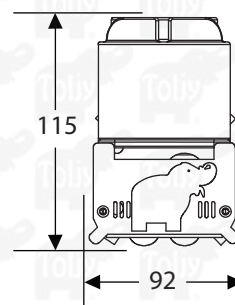

MODELO DE 100 W

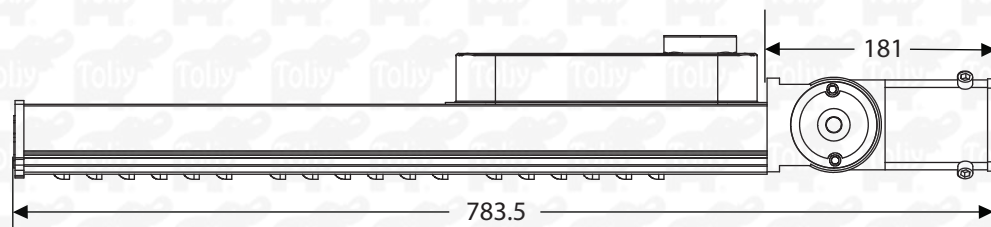

MODELO DE 150 W

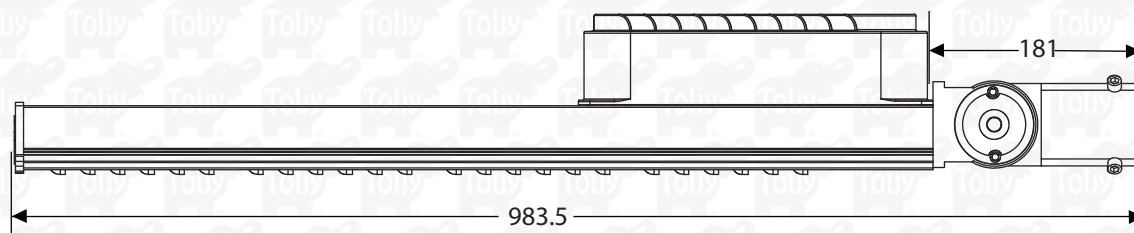

MODELO DE 180 W

LIMA

CAT. TLIMA

PESO Y EMBALAJE

CARACTERÍSTICAS DE EMBALAJE	LIMA 50W	LIMA 100W	LIMA 150W	LIMA 180W
Medidas de empaque	0.19m x 0.40m x 0.58m	0.22m x 0.32m x 0.69m	0.175m x 0.37m x 0.80m	0.175m x 0.37m x 1m
Peso / Luminario	3.89 kg	4.89 kg	6kg	6.7 kg
Luminarios / Caja	4	4	4	4
Cajas / Cama	5	4	4	4
Camas / Tarima	5	5	5	5
Medidas tarima estibada	1.2m x 1m x 1m	1.2m x 1m x 1m	1.2m x 1m x 1m	1.2m x 1m x 1m
No. de cajas / Tarima	25	20	20	20
Peso / Tarima (kg)	389 kg	391.2 kg	480 kg	536 kg
Total luminarios / Tarima	100	80	80	80

FORMA DE PEDIDO

*Únicamente bajo Pedido

LUM	WATTS (W)	TEMPERATURA DE COLOR	CURVA	VOLTAJE DE c.a.	MONTAJE	BASE CONTROL	V c. a.	COLOR
TLIMA	50 100 150 180	(3) 3000 K (4) 4000 K (5) 5000 K	(2) II (3) *III (4) *IV (5) V	(A) 120 -277	(T) Rótula (D) Directo a poste lima	(B) Base foto (S) Sin base	(0) Sin Foto	(B) Blanco (G) Gris grafito

EJEMPLOS DE CODIFICACIÓN

CÓDIGO CAT.	DESCRIPCIÓN
TLIMA5042ATS0B	LUM. TOLJY LIMA 50W 4000K CIIM CON RÓTULA COLOR BLANCO
TLIMA10052ATB0B	LUM. TOLJY LIMA 100W 5000K CIIM C/BF CON ROT COLOR BLANCO
TLIMA15032ATS0B	LUM. TOLJY LIMA 150W 3000K CIIM CON RÓTULA COLOR BLANCO
TLIMA18042ATS0B	LUM. TOLJY LIMA 180W 4000K CIIM CON RÓTULA COLOR BLANCO

*Esta ficha técnica puede sufrir cambios sin previo aviso